

HIOKI

日 置

数字万用表 DT4200系列

Digital Multimeter DT4200Series

现场测试仪 DMM



高安全性&高速响应
迅速对应专业操作
日本原装 品质保证

www.hioki.cn

HIOKI公司概况, 新的产品, 环保举措和其他的信息都可以在我们的网站上得到。



微信二维码



微博二维码



可能发生的1

由于粉尘进入造成测量对象短路从而引发事故



DT4255即便遇到铁粉等粉尘入侵时也不会引起内部短路，内置有保护电压输入端口的保险丝。此外，自己也能更换保险丝。

可能发生的2

没留意到过载而继续测量可能引发火灾等重大事故



DT4200系列遇到误操作过量输入时会立即报警，及时通知以避免事故发生。

※红色界面仅限高端机型

可能发生的3

探头错误插入的状态下测量容易引发短路事故



A量程时：A与COM端子插入口打开
V量程时：V与COM端子插入口打开

DT4281/4282结合测量功能将无需使用的探头插入口用端口关闭保护功能以防止误插入。

可能发生的4

错用电流量程去测量电压而引起的短路事故

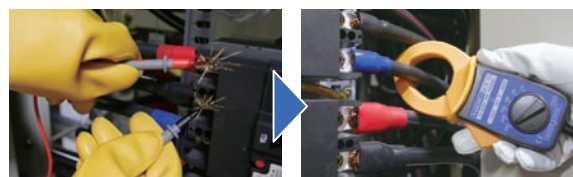

DT4281/4253/4255/4256除了可用普通探头测量电流之外，更配备了钳形传感器测量电流的功能，从根本上杜绝事故发生的可能。



安全的万用表能够从“可能发生的” 事故保护测量操作者

听取了許多客户的心声，将保护现场测量安全的设计与品质，
汇集于HIOKI数字万用表DT4200系列。

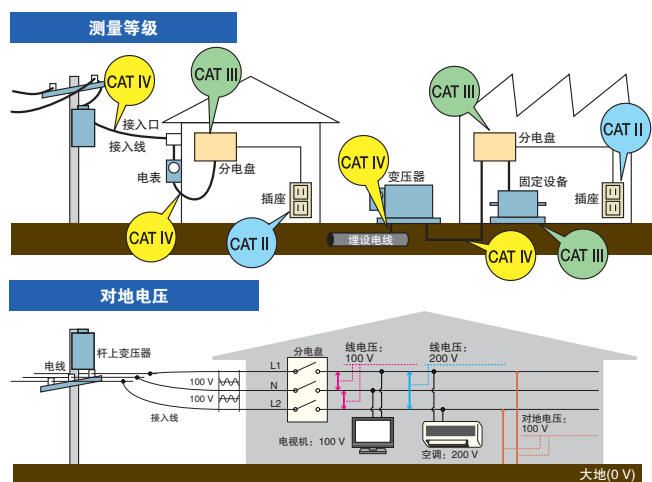

安全的测量需要能够迎合测量环境的测试仪

为了安全使用测试仪，IEC 61010标准规定测量等级，根据使用场所将安全等级的标准划分为CAT II~CAT IV。不符合安全等级的测试仪在使用过程中可能会引发电气事故。

CAT IV 600 V 对地电压
符合使用场所的测量等级

高性能机型	CAT III 1000 V / CAT IV 600 V
标准型	CAT III 1000 V / CAT IV 600 V
紧凑型	CAT III 600 V / CAT IV 300 V



日本原厂设计·制造的高品质，放心使用3年质保

HIOKI数字万用表的研发·设计·制造等所有工序都是在日本长野县的总公司完成的。
通过业界顶尖水准的技术能力为您提供高品质产品。





坚固，准确，易于使用

DT4200系列

水泥地面上方1m落下的防冲击抗摔设计

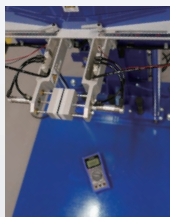

跌落试验装置



为了进行抗摔试验，产品经过1m高度反复跌落直到损坏。经过跌落试验，改良设计从而生产出了更坚固抗摔的产品。

1米防摔 

防止粉尘入侵测试仪内部造成故障



测试仪内部进入粉尘也是导致故障一大原因。特别是旋钮开关的缝隙极易容易吸入，DT4200系列的旋钮开关被称为O环，增加了防尘零件提高防尘性能。

正确，高速测量变频器输出的输出电压

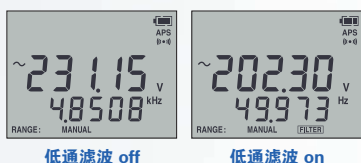

可与功率计一样准确测量变频器的输出电压。通过低通滤波去除谐波成分，可准确测量基波。

畸变的波形也能准确进行真有效值测量

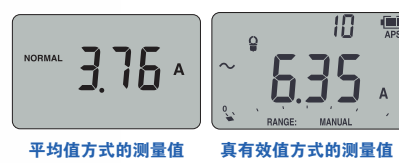
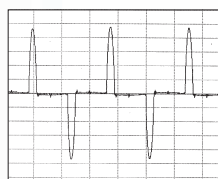

电流波形常会发生畸变，测量时用平均值和真有效值方式的结果大不相同。正确的测量需要进行真有效值测量。

从侧面或暗处都能轻易读取数值，超群的视野



从正面看不见界面时或在暗处测量等读取数值困难的情况，在DT4200系列的广视角显示和背光功能下都不是问题。

戴着手套也能轻松旋转的旋钮开关



DT4200的旋钮开关即便在危险测量环境中带上厚手套也能轻松操作。

测量点较多的场所，解放双手的超群便利性



将主机固定于墙面



测量值稳定后显示自动停止



按下MEM键将测量值保存于主机内部

测试仪主机或探头，记录用纸等手动操作不太流畅。这些现场问题可以通过磁性吊带，自动保持，内部存储一并解决。提高作业效率，缩短作业时间。

※自动保持为高端型和标准型功能，内部保存仅高端型具有。

某些难以测量的场所，可结合测量点选择合适的探头



螺丝断口



需要深入的地方

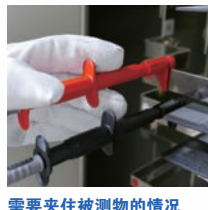

需要夹住被测物的情况

可结合测量点选择合适的测试探头。普通探头所无法触及的部位或需要夹取测量的汇流排等皆可对应。

※根据型号可选配探头各不相同，请参考P16。使用左图探头时需连接选件L4930。



高端机型

高精度、丰富的附加功能、众多测量项目

DCV代表精度: $\pm 0.025\% \text{ rdg.} \pm 2 \text{ dgt.}$
 测量范畴: CAT III (1000 V)/CAT IV (600 V)



电工现场型
DT4281

用于重视安全性、
使用电流传感器测量的现场

直流电压	60.000 mV ~ 1000.0 V
交流电压	60.000 mV ~ 1000.0 V
交流+直流电压	6.000 V ~ 1000.0 V
直流电流	600.00 μ A ~ 600.00 mA
交流电流	600.00 μ A ~ 600.00 mA
AC电流钳测量	频率
电阻	导通检查
温度	二极管测试
静电电容	接触检查
交流直流自动判断	验电功能



实验室·研发型
DT4282

用于需要进行多样性测量的
实验室、研发机构

直流电压	60.000 mV ~ 1000.0 V
交流电压	60.000 mV ~ 1000.0 V
交流+直流电压	6.000 V ~ 1000.0 V
直流电流	600.00 μ A ~ 10.000 A
交流电流	600.00 μ A ~ 10.000 A
AC电流钳测量	频率
电阻	导通检查
温度	二极管测试
静电电容	接触检查
交流直流自动判断	验电功能

● 可测量项目 ● 可测量项目(同一机型中的各机型特点项目) ● 不可测量项目
 ※量程有记载。(并非可测量范围。)

应用



不占用手，让双手完全自由的完成作业的磁性吊带

使用磁性吊带(选件)

使用磁性吊带将仪器固定在墙上，解放双手，轻松记录测量值，从而大幅提高工作效率。



自动保持显示值一键式内部保存

测量值稳定的话，则自动固定显示。按下MEM键的话，则主机内部保存测量结果，并顺利读取检查作业和进行记录。



PC管理测量数据

使用通讯包DT4900-01(选件)

测量结果通过USB通讯保存至PC中。PC读取后，保存测量结果的文件(文本格式)，并显示任意间隔时的图表。也能在测量中实时通讯。

※PC和万用表通过光通讯达到电气绝缘，所以保证安全通讯。



通过低通滤波功能正确测量变频器次级的输出电压

使用低通滤波功能去除谐波成分，仅正确的测量基本部分。



用于确认直流供电系统的纹波电压

Peak值测量/直流+交流电压测量

可以捕捉直流信号重叠后的纹波电压



控制信号的测量用%显示

4 ~ 20 mA/0 ~ 20 mA换算显示

可以确认%换算值。

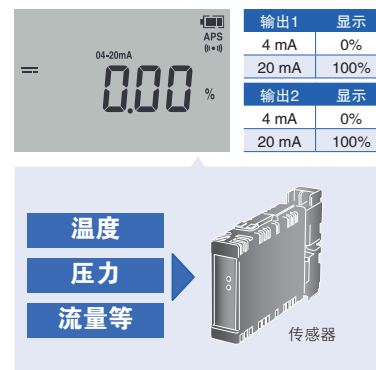
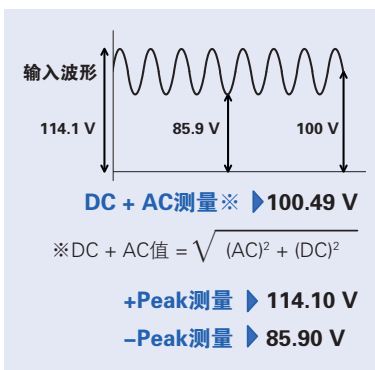
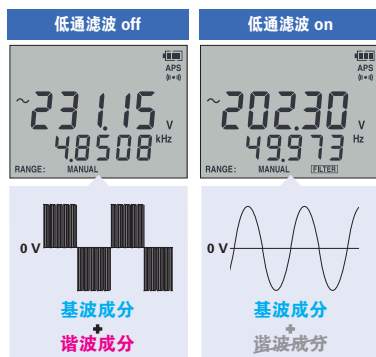

用于测量气体燃烧装置的微小电流

DC μ A 量程

用于测量燃烧器的火焰电流DC600.00 μ A量程

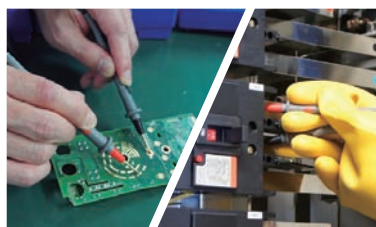
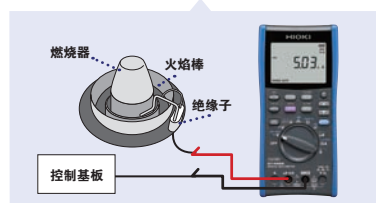

导通检查、过输入时红色灯亮并伴有蜂鸣声，更直观の確認

导通时或过输入时，通过红色灯亮和蜂鸣声来通知。能直观の確認测量结果。

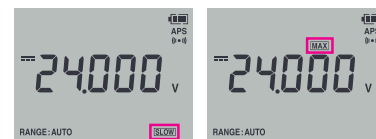

显示更新率

可改变显示的更新率，在不稳定的测量等情况时，只要调慢速度，就能稳定显示。

最大值/最小值显示

按下MAX/MIN键后，可确认显示屏中所显示的测量值的最大值、最小值。

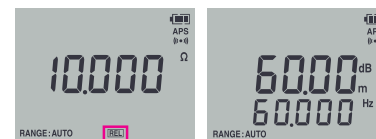

相对显示

以相对功能生效前的显示值为标准，可以读取相对值。

分贝换算

将交流电压测量的结果按照标准值换算并显示成分贝(dBm/dBv)。



世界最快※搭载DMM引擎
 搭载我司开发的专用IC
 通过专用IC的开发实现前所未有的测量速度
 ※2015年4月我司调查

标准型

适合现场作业，不同场合分别使用的产品线

DCV代表精度：±0.3% rdg. ±3 dgt.

测量等级：CAT III (1000 V)/CAT IV (600 V)



针对实验室、研究

DT4252

适用于希望进行多种测量的实验室和研发



针对控制、空调

DT4253

适用于测量控制、空调、气体设备



电压测量专用

DT4254

最高可测直流1700V
适用于PV、高压测量



针对电工现场

DT4255

更加重视安全性的电压
测量端子带保险丝设计



最多功能搭载

DT4256

适用范围广
功能最多的机型

直流电压	600.0 mV ~ 1000 V
交流电压	6.000 V ~ 1000 V
交流+直流电压	仅限DT4281/4282
直流电流	6.000 A ~ 10.00 A
交流电流	6.000 A ~ 10.00 A
AC电流钳测量	频率
电阻	导通检查
温度	二级管测试
静电电容	接触检查
交流直流自动判断	验电功能

直流电压	600.0 mV ~ 1000 V
交流电压	6.000 V ~ 1000 V
交流+直流电压	仅限DT4281/4282
直流电流	60.00 μA ~ 60.00 mA
交流电流	n/a
AC电流钳测量	频率
电阻	导通检查
温度	二级管测试
静电电容	接触检查
交流直流自动判断	验电功能

直流电压	600.0 mV ~ 1500 V
交流电压	6.000 V ~ 1000 V
交流+直流电压	仅限DT4281/4282
直流电流	n/a
交流电流	n/a
AC电流钳测量	频率
电阻	导通检查
温度	二级管测试
静电电容	接触检查
交流直流自动判断	验电功能

直流电压	600.0 mV ~ 1000 V
交流电压	6.000 V ~ 1000 V
交流+直流电压	仅限DT4281/4282
直流电流	n/a
交流电流	n/a
AC电流钳测量	频率
电阻	导通检查
温度	二级管测试
静电电容	接触检查
交流直流自动判断	验电功能

直流电压	600.0 mV ~ 1000 V
交流电压	6.000 V ~ 1000 V
交流+直流电压	仅限DT4281/4282
直流电流	60.00 mA ~ 10.00 A
交流电流	600.0 mA ~ 10.00 A
AC电流钳测量	频率
电阻	导通检查
温度	二级管测试
静电电容	接触检查
交流直流自动判断	验电功能

● 可测项目 ● 可测项目(同一型号内的各机型特色的项目) ● 不可测项目
 ※记载量程。(不属于可测范围。)

应用



不占用手，即可完成作业 磁性吊带和自动保持

使用磁性吊带(选件)

使用磁性吊带将仪器固定在墙上，解放双手，轻松记录测量值，从而大幅提高工作效率。

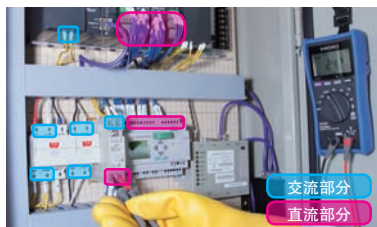

直流、交流电压混合 在测量现场自动切换测量

交直流电压自动判断(仅限DT4253/54/55/56)

直流/交流混合的地方也能进行测量。不需要转动旋钮就能测量，防止操作失误。



现场保存测量值至PC并进行确认

使用通讯包DT4900-01(选件)

实时在PC中显示测量值，可保存显示的测量值的文件(文本格式)，并显示任意间隔时的图表。

※PC和万用表通过光通讯达到电气绝缘，所以保证安全通讯。



通过低通滤波功能正确测量 变频器次级的输出电压

使用低通滤波功能去除谐波成分，仅正确的测量基本部分。



用于megasolar的开放电压测量

1700V DC测量(仅限DT4254)

最高可测1700V直流电压，适用于megasolar的开放电压检查。



控制信号的测量用%显示

4 ~ 20 mA %换算显示

通过双重显示，可同时轻松确认测量值和%换算值。

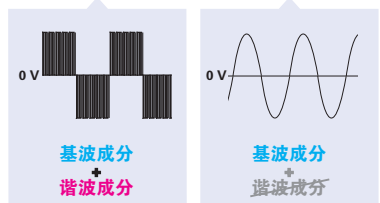
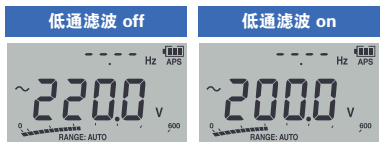

判断并通知极性

检测到大于-10V的负电压时，通过红色LED灯亮和蜂鸣声来通知。

※仅限DT4254/4255/4256

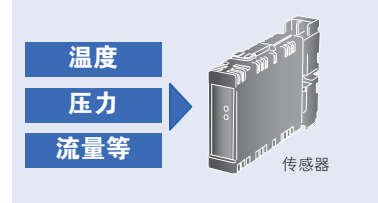
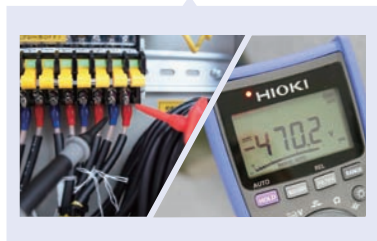

用于测量气体燃烧装置的微小电流

DC μ A量程(仅限DT4253)

用于测量燃烧器的火焰电流
DC60.00 μ A量程

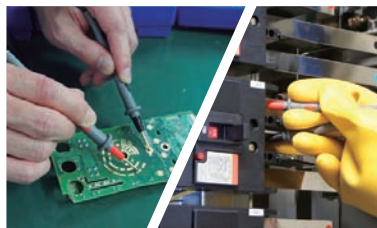
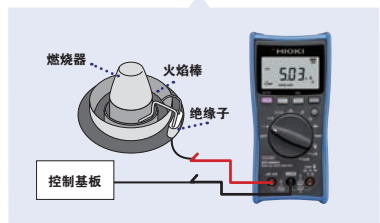

导通检查、过输入时红色灯亮并伴有蜂鸣声，更直观的确

导通时或过输入时，通过红色灯亮和蜂鸣声来通知。能直观的确测量结果。



彻底防止万一发生的短路事故

电压测量端子保险丝(仅限DT4255)

电阻测量功能时的电压输入等的误操作时，保护电路起作用来防止短路事故。万一，万用表内部发生短路，会通过限流电阻控制短路电流，并使用快速断开的保险丝及时有效的切断电路，以此防止短路事故。

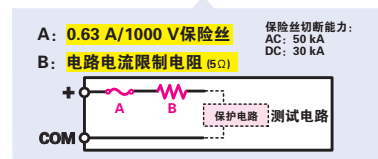



世界最快※DMM引擎搭载

搭载我司开发的专用IC
通过专用IC的开发实现前所未有的测量速度

※2015年4月我司调查

纤薄机型

小巧机身，轻松的测量，安心的设计

DCV代表精度：±0.5% rdg. ±5 dgt.
测量等级：CAT III (600 V)/CAT IV (300 V)



针对电工现场

DT4221

主要方向是重视安全性、电压测量

直流电压	600.0 mV ~ 600.0 V
交流电压	6.000 V ~ 600.0 V
交流+直流电压	仅限DT4281/4282
直流电流	n/a
交流电流	n/a
AC电流钳测量	频率
电阻	导通检查
温度	二极管测试
静电电容	接触检查
交直流自动判断	验电功能



针对多种用途

DT4222

适用于多种测量的实验室、研发

直流电压	600.0 mV ~ 600.0 V
交流电压	6.000 V ~ 600.0 V
交流+直流电压	仅限DT4281/4282
直流电流	n/a
交流电流	n/a
AC电流钳测量	频率
电阻	导通检查
温度	二极管测试
静电电容	接触检查
交直流自动判断	验电功能

● 可测项目 ● 可测项目(同一型号内的各机型特色的项目) ● 不可测项目
※记载量程。(不属于可测范围。)

应用



卓越的实用性，小巧轻便

得心应手的紧凑机型，方便在现场使用，轻松提高工作效率。轻薄机身方便拿取。



1节7号碱性电池驱动

电量用完也能自己轻松更换，更换1节7号碱性电池即可，因此不需要另外准备电池。

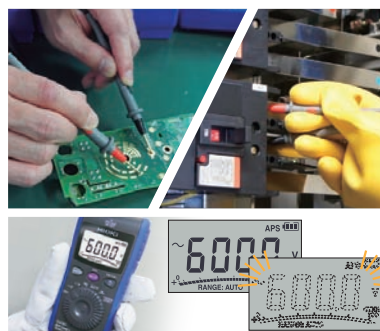

过输入时通过画面闪烁直观确认

过输入时通过画面闪烁来通知。可以直观的确认识测量结果。



背面插入式收纳的标榜，让画面清晰，收纳也很方便

测量时，连接线无需绕在机身上，可直接读取。使用后将表棒收纳至主机背面，也能方便下次测量。

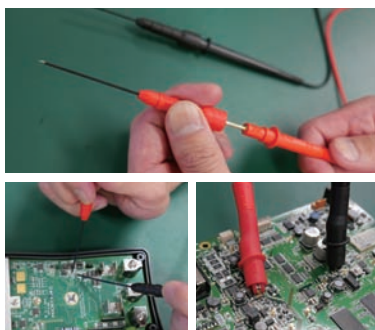

根据测量场所更换表棒前端。

配合希望测量的场所更换表棒的前端。这样，表棒较难到达的地方或者无法触碰的地方也能轻松测量。



还能用于配电盘和进线的电压测量的安全性

紧凑机身但可以用于CATIII(600V)/CATIV(300V)的配电盘和进线电压测量中。



直流、交流电压混合 在测量现场自动切换测量

交直流电压自动判断(仅限DT4221)

直流/交流混合的地方也能进行测量。不需要转动旋钮就能测量，防止操作失误。

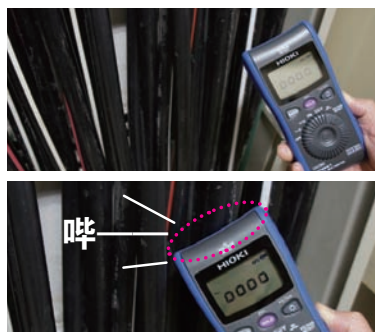

验电只需将主机接触线缆

验电功能(仅限DT4221)

主机上面接触线缆即可验电。结果通过蜂鸣声通知。

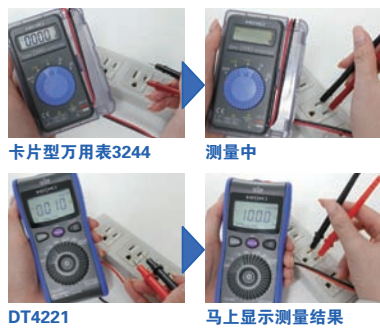

卡片型万用表3244

测量中

DT4221

马上显示测量结果

卓越快速测量

测量值的显示及时，可以快速测量。和HIOKI卡片型万用表3244-60相比，测量速度显而易见。

DT系列简易比较



基本项目	DT4281		DT4282		DT4252		DT4253		DT4254		DT4255		DT4256		DT4221		DT4222			
真有效值测量	Yes				Yes				Yes				Yes							
直流电压代表精度	±0.025 %rdg. ±2 dgt.				±0.3 %rdg. ±5 dgt.				±0.3 %rdg. ±3 dgt.				±0.5 %rdg. ±5 dgt.							
测量项目(记载有量程。并不是可测量范围。)																				
直流电压	60 mV ~ 1000 V				600 mV ~ 1000 V				600 mV ~ 1500 V		600 mV ~ 1000 V				600 mV ~ 600 V					
交流电压	60 mV ~ 1000 V				6 V ~ 1000 V				6 V ~ 1000 V				6 V ~ 600 V							
直流+交流电压	6 V ~ 1000 V				n/a				n/a				n/a							
直流电流	600 μA ~ 600 mA		600 μA ~ 10 A		6 A ~ 10 A		60 μA ~ 60 mA		n/a				60 mA ~ 10 A		n/a					
交流电流	600 μA ~ 600 mA		600 μA ~ 10 A		6 A ~ 10 A		n/a				600 mA ~ 10 A		n/a							
AC电流钳测量	10 A ~ 1000 A		n/a		n/a		10 A ~ 1000 A		n/a		10 A ~ 1000 A		10 A ~ 1000 A		n/a					
电阻	60 Ω ~ 600 MΩ				600 Ω ~ 60 MΩ				n/a		600 Ω ~ 60 MΩ				n/a		600 Ω ~ 60 MΩ			
温度	-40°C ~ 800°C				n/a		-40°C ~ 400°C		n/a				n/a							
静电电容	1 nF ~ 100 mF				1 μF ~ 10 mF				n/a		1 μF ~ 10 mF				n/a		1 μF ~ 10 mF			
频率	99 Hz ~ 500 kHz				99 Hz ~ 99 kHz				99 Hz ~ 99 kHz				99 Hz ~ 9.9 kHz							
导通检查	Yes				Yes				n/a		Yes				Yes					
二极管测试	Yes				Yes				n/a		Yes				n/a		Yes			
接触检查	n/a		Yes		n/a				n/a				n/a							
验电功能	n/a				n/a				Yes				Yes		n/a					
附加功能																				
交直流自动判别功能	n/a				n/a		Yes				Yes		n/a							
Peak值测量	直流/交流				n/a				n/a				n/a							
低通滤波功能	模拟滤波器 截止频率: 630 Hz				数字滤波器 通过频带设置: 100Hz/500Hz				数字滤波器 通过频带设置: 100Hz/500Hz				数字滤波器 通过频带设置: 100Hz/500Hz							
显示更新率设置	Yes				n/a				n/a				n/a							
显示值保持	自动/手动				自动/手动				自动/手动				手动							
最大最小平均值显示	Yes				Yes				Yes				n/a							
相对值显示	Yes				Yes				Yes				Yes							
分贝转换	Yes				n/a				n/a				n/a							
百分比换算4~20mA	(也有0~20mA的换算)				n/a		Yes		n/a		Yes		n/a							
直流电压极性判定功能	n/a				n/a				Yes				n/a							
数据保存																				
内部可保存数据数	最多400个数据				n/a				n/a				n/a							
USB通讯※1	Yes				Yes				Yes				n/a							
使用时间																				
连续使用时间(最长)	约100小时※2				约130小时				约130小时				约40小时							
电源类型	5号碱性电池 × 4/5号锰电池 × 4				7号碱性电池 × 4				7号碱性电池 × 4				7号碱性电池 × 1							
显示器																				
背光灯	Yes				Yes				Yes				Yes							
双显示	Yes				Yes				Yes				n/a							
柱状图显示	n/a				Yes				Yes				Yes							
安全性																				
测量等级	CAT III 1000 V/CAT IV 600 V				CAT III 1000 V/CAT IV 600 V				CAT III 1000 V/CAT IV 600 V				CAT III 600 V/CAT IV 300 V							
防误插入端口关闭	Yes				n/a				n/a				n/a							

※1. 需要选件中的通讯包DT4900-01。

※2. 使用5号碱性电池 × 4的情况下。

关于附加功能

交直流自动判别: 自动判别并测量电压的直流、交流。| **Peak值测量:** 可确认在Peak值测量开始后的电压、电流波形的最大值、最小值。| **低通滤波功能:** 截断高频成分, 使测量值稳定。| **显示更新率设置:** 让显示的更新速度变慢, 使测量值稳定。| **显示值保持:** (手动)按键则固定显示。(自动)测量值稳定下来则自动固定显示。| **最大最小值显示:** 按MAX/MIN键后在显示器上会显示测量值的最大值、最小值。| **相对值显示:** 以激活相对值功能前的显示值为基准, 显示相对值。| **分贝换算:** 以交流电压测量结果为基准值进行换算成分贝并显示。(dbm/dbv) | **百分比显示:** 将4~20mA(或0~20mA)的信号换算成0~100%的值并显示。DT4253仅限4~20mA。

高端机型技术参数 DT4281/DT4282

直流电压		
量程	精度	输入阻抗
60.000 mV	$\pm 0.2\% \text{rdg.} \pm 25 \text{dgt.}$	1 G Ω 以上/100 pF以下
600.00 mV	$\pm 0.025\% \text{rdg.} \pm 5 \text{dgt.}$	
6.0000 V	$\pm 0.025\% \text{rdg.} \pm 2 \text{dgt.}$	
60.000 V	$\pm 0.025\% \text{rdg.} \pm 2 \text{dgt.}$	
600.00 V	$\pm 0.03\% \text{rdg.} \pm 2 \text{dgt.}$	11.0 M $\Omega \pm 2\%/100 \text{pF}$ 以下
1000.0 V	$\pm 0.03\% \text{rdg.} \pm 2 \text{dgt.}$	10.3 M $\Omega \pm 2\%/100 \text{pF}$ 以下

交流电压						
量程	精度					
	20 ~ 45 Hz	45 ~ 65 Hz	65 ~ 1 kHz	1 k ~ 10 kHz	10 k ~ 20 kHz	20 k ~ 100 kHz
60.000 mV	$\pm 1.3\% \text{rdg.} \pm 60 \text{dgt.}$	$\pm 0.4\% \text{rdg.} \pm 40 \text{dgt.}$	$\pm 0.6\% \text{rdg.} \pm 40 \text{dgt.}$	$\pm 0.9\% \text{rdg.} \pm 40 \text{dgt.}$	$\pm 1.5\% \text{rdg.} \pm 40 \text{dgt.}$	$\pm 20\% \text{rdg.} \pm 80 \text{dgt.}$
600.00 mV	$\pm 1.3\% \text{rdg.} \pm 60 \text{dgt.}$	$\pm 0.4\% \text{rdg.} \pm 40 \text{dgt.}$	$\pm 0.6\% \text{rdg.} \pm 40 \text{dgt.}$	$\pm 0.9\% \text{rdg.} \pm 40 \text{dgt.}$	$\pm 1.5\% \text{rdg.} \pm 40 \text{dgt.}$	$\pm 20\% \text{rdg.} \pm 80 \text{dgt.}$
6.0000 V	$\pm 1\% \text{rdg.} \pm 60 \text{dgt.}$	$\pm 0.2\% \text{rdg.} \pm 25 \text{dgt.}$	$\pm 0.3\% \text{rdg.} \pm 25 \text{dgt.}$	$\pm 0.4\% \text{rdg.} \pm 25 \text{dgt.}$	$\pm 0.7\% \text{rdg.} \pm 40 \text{dgt.}$	$\pm 3.5\% \text{rdg.} \pm 40 \text{dgt.}$
60.000 V	无规定	$\pm 0.2\% \text{rdg.} \pm 25 \text{dgt.}$	$\pm 0.3\% \text{rdg.} \pm 25 \text{dgt.}$	$\pm 0.4\% \text{rdg.} \pm 25 \text{dgt.}$	无规定	无规定
600.00 V	无规定	$\pm 0.2\% \text{rdg.} \pm 25 \text{dgt.}$	$\pm 0.3\% \text{rdg.} \pm 25 \text{dgt.}$	$\pm 0.4\% \text{rdg.} \pm 25 \text{dgt.}$	无规定	无规定
1000.0 V	无规定	$\pm 0.2\% \text{rdg.} \pm 25 \text{dgt.}$	$\pm 0.3\% \text{rdg.} \pm 25 \text{dgt.}$	$\pm 0.4\% \text{rdg.} \pm 25 \text{dgt.}$	无规定	无规定

直流+交流电压						
量程	精度					
	20 ~ 45 Hz	45 ~ 65 Hz	65 ~ 1 kHz	1 k ~ 10 kHz	10 k ~ 20 kHz	20 k ~ 100 kHz
6.0000 V	$\pm 1.2\% \text{rdg.} \pm 65 \text{dgt.}$	$\pm 0.3\% \text{rdg.} \pm 30 \text{dgt.}$	$\pm 0.4\% \text{rdg.} \pm 30 \text{dgt.}$	$\pm 0.4\% \text{rdg.} \pm 30 \text{dgt.}$	$\pm 1.5\% \text{rdg.} \pm 45 \text{dgt.}$	$\pm 3.5\% \text{rdg.} \pm 125 \text{dgt.}$
60.000 V	无规定	$\pm 0.3\% \text{rdg.} \pm 30 \text{dgt.}$	$\pm 0.4\% \text{rdg.} \pm 30 \text{dgt.}$	$\pm 0.4\% \text{rdg.} \pm 30 \text{dgt.}$	$\pm 1.5\% \text{rdg.} \pm 45 \text{dgt.}$	$\pm 3.5\% \text{rdg.} \pm 125 \text{dgt.}$
600.00 V	无规定	$\pm 0.3\% \text{rdg.} \pm 30 \text{dgt.}$	$\pm 0.4\% \text{rdg.} \pm 30 \text{dgt.}$	$\pm 0.4\% \text{rdg.} \pm 30 \text{dgt.}$	无规定	无规定
1000.0 V	无规定	$\pm 0.3\% \text{rdg.} \pm 30 \text{dgt.}$	$\pm 0.4\% \text{rdg.} \pm 30 \text{dgt.}$	$\pm 0.4\% \text{rdg.} \pm 30 \text{dgt.}$	无规定	无规定

输入阻抗	1M $\Omega \pm 4\%/100\text{pF}$ 以下
波峰因数	3以下(但在ACV的60 mV/600 mV/1000 V量程、DC+ACV的1000 V量程下, 相对于量程的100%输入为1.5以下, 量程的50%输入为3以下)
精度规定范围	各量程的5%以上 滤波器ON时在100Hz以下规定精度(加算2%rdg.)

直流电流 ※1: 6A、10A量程仅限DT4282			
量程	精度(显示更新SLOW)	精度(显示更新NORMAL)	分流电阻
600.00 μA	$\pm 0.05\% \text{rdg.} \pm 5 \text{dgt.}$	$\pm 0.05\% \text{rdg.} \pm 25 \text{dgt.}$	101 Ω
6000.0 μA		$\pm 0.05\% \text{rdg.} \pm 5 \text{dgt.}$	
60.000 mA		$\pm 0.05\% \text{rdg.} \pm 25 \text{dgt.}$	
600.00 mA	$\pm 0.15\% \text{rdg.} \pm 5 \text{dgt.}$	$\pm 0.15\% \text{rdg.} \pm 5 \text{dgt.}$	1 Ω
6.0000 A ^{※1}	$\pm 0.2\% \text{rdg.} \pm 5 \text{dgt.}$	$\pm 0.2\% \text{rdg.} \pm 25 \text{dgt.}$	10m Ω
10.000 A ^{※1}		$\pm 0.2\% \text{rdg.} \pm 5 \text{dgt.}$	

交流电流 ※1: 6A、10A量程仅限DT4282					
量程	精度				
	20 ~ 45 Hz	45 ~ 65 Hz	65 ~ 1 kHz	1 k ~ 10 kHz	10 k ~ 20 kHz
600.00 μA	$\pm 1.0\% \text{rdg.} \pm 20 \text{dgt.}$	$\pm 0.6\% \text{rdg.} \pm 20 \text{dgt.}$	$\pm 0.6\% \text{rdg.} \pm 20 \text{dgt.}$	$\pm 2\% \text{rdg.} \pm 20 \text{dgt.}$	$\pm 4\% \text{rdg.} \pm 20 \text{dgt.}$
6000.0 μA	$\pm 1.0\% \text{rdg.} \pm 5 \text{dgt.}$	$\pm 0.6\% \text{rdg.} \pm 5 \text{dgt.}$	$\pm 0.6\% \text{rdg.} \pm 5 \text{dgt.}$	$\pm 2\% \text{rdg.} \pm 5 \text{dgt.}$	$\pm 4\% \text{rdg.} \pm 5 \text{dgt.}$
60.000 mA	$\pm 1.0\% \text{rdg.} \pm 20 \text{dgt.}$	$\pm 0.6\% \text{rdg.} \pm 20 \text{dgt.}$	$\pm 0.6\% \text{rdg.} \pm 20 \text{dgt.}$	$\pm 1\% \text{rdg.} \pm 20 \text{dgt.}$	$\pm 2\% \text{rdg.} \pm 20 \text{dgt.}$
600.00 mA	$\pm 1.0\% \text{rdg.} \pm 5 \text{dgt.}$	$\pm 0.6\% \text{rdg.} \pm 5 \text{dgt.}$	$\pm 0.6\% \text{rdg.} \pm 5 \text{dgt.}$	$\pm 1.5\% \text{rdg.} \pm 10 \text{dgt.}$	无规定
6.0000 A ^{※1}	无规定	$\pm 0.8\% \text{rdg.} \pm 20 \text{dgt.}$	$\pm 0.8\% \text{rdg.} \pm 20 \text{dgt.}$	无规定	无规定
10.000 A ^{※1}	无规定	$\pm 0.8\% \text{rdg.} \pm 5 \text{dgt.}$	$\pm 0.8\% \text{rdg.} \pm 5 \text{dgt.}$	无规定	无规定

分流电阻	μA Range 101 Ω /mA Range 1 Ω /A Range 10m Ω
波峰因数	3以下(但是, 相对于量程的50%输入)
精度规定范围	各量程的5%以上

导通检查			
量程	精度	测量电流	开路电压
600.0 Ω	$\pm 0.5\% \text{rdg.} \pm 5 \text{dgt.}$	640 $\mu\text{A} \pm 10\%$	DC2.5 V以下
导通阈值	20 Ω (初始值)/50 Ω /100 Ω /500 Ω		
导通ON阈值(短路检测)	20 Ω /50 Ω / 100 Ω / 500 Ω 以下(蜂鸣音、显示区红灯点亮)		
导通OFF阈值(开路检测)	220 Ω /250 Ω / 300 Ω / 600 Ω 以上(蜂鸣音静音、显示区红灯熄灭)		

二极管测试			
量程	精度	测量电流	开路电压
3.600 V	$\pm 0.1\% \text{rdg.} \pm 5 \text{dgt.}$	1.2 mA以下	DC4.5 V以下
顺方向阈值	0.15V/0.5V(初始值)/1V/1.5V/2V/2.5V/3V		
	顺方向连接时在阈值以下时发出蜂鸣音·显示区红灯点亮		

AC电流钳测量(交流电流) 仅限DT4281		
量程	精度	
	40 ~ 65 Hz	65 ~ 1 kHz
10.00 A	$\pm 0.6\% \text{rdg.} \pm 2 \text{dgt.}$	$\pm 0.9\% \text{rdg.} \pm 2 \text{dgt.}$
20.00 A	$\pm 0.6\% \text{rdg.} \pm 4 \text{dgt.}$	$\pm 0.9\% \text{rdg.} \pm 4 \text{dgt.}$
50.00 A	$\pm 0.6\% \text{rdg.} \pm 10 \text{dgt.}$	$\pm 0.9\% \text{rdg.} \pm 10 \text{dgt.}$
100.0 A	$\pm 0.6\% \text{rdg.} \pm 2 \text{dgt.}$	$\pm 0.9\% \text{rdg.} \pm 2 \text{dgt.}$
200.0 A	$\pm 0.6\% \text{rdg.} \pm 4 \text{dgt.}$	$\pm 0.9\% \text{rdg.} \pm 4 \text{dgt.}$
500.0 A	$\pm 0.6\% \text{rdg.} \pm 10 \text{dgt.}$	$\pm 0.9\% \text{rdg.} \pm 10 \text{dgt.}$
1000 A	$\pm 0.6\% \text{rdg.} \pm 2 \text{dgt.}$	$\pm 0.9\% \text{rdg.} \pm 2 \text{dgt.}$

使用选件	钳式探头 9010-50/9018-50/9132-50 (组合精度要加上钳式探头的测量精度)
波峰因数	3以下
精度规定范围	各量程的15%以上

电阻			
量程	精度	测量电流	开路电压
60.000 Ω	$\pm 0.3\% \text{rdg.} \pm 20 \text{dgt.}$	640 $\mu\text{A} \pm 10\%$	DC2.5 V以下
600.00 Ω	$\pm 0.03\% \text{rdg.} \pm 10 \text{dgt.}$		
6.0000 k Ω	$\pm 0.03\% \text{rdg.} \pm 2 \text{dgt.}$	96 $\mu\text{A} \pm 10\%$	
60.000 k Ω		9.3 $\mu\text{A} \pm 10\%$	
600.00 k Ω		0.96 $\mu\text{A} \pm 10\%$	
6.0000 M Ω	$\pm 0.15\% \text{rdg.} \pm 4 \text{dgt.}$	96 nA $\pm 10\%$	
60.00 M Ω	$\pm 1.5\% \text{rdg.} \pm 10 \text{dgt.}$		
600.0 M Ω	$\pm 3.0\% \text{rdg.} \pm 20 \text{dgt.}$		
	$\pm 8.0\% \text{rdg.} \pm 20 \text{dgt.}$		

接触检查 仅限DT4282			
量程	精度	测量电流	开路电压
600.00 nS	$\pm 1.5\% \text{rdg.} \pm 10 \text{dgt.}$	96 nA $\pm 10\%$	DC2.5 V以下

对于湿度60%RH以下的精度规定, 大于300nS时, 加算 $\pm 20\text{dgt.}20\text{nS}$ 以上的精度规定

静电电容			
量程	精度	测量电流	开路电压
1.000 nF	$\pm 1\% \text{rdg.} \pm 20 \text{dgt.}$	32 $\mu\text{A} \pm 10\%$	DC2.5 V以下
10.00 nF	$\pm 1\% \text{rdg.} \pm 5 \text{dgt.}$		
100.0 nF			
1.000 μF	$\pm 2\% \text{rdg.} \pm 5 \text{dgt.}$	680 $\mu\text{A} \pm 20\%$	DC3.1 V以下
10.00 μF			
100.0 μF			
1.000 mF			
10.00 mF			
100.0 mF	$\pm 2\% \text{rdg.} \pm 20 \text{dgt.}$		DC2.1 V以下

温度		
热电偶	量程	精度
K	-40.0 ~ 800.0 $^{\circ}\text{C}$ (-40.0 ~ 1472.0 $^{\circ}\text{F}$)	$\pm 0.5\% \text{rdg.} \pm 3\text{ }^{\circ}\text{C}$ (5.4 $^{\circ}\text{F}$)

精度不包括温度探头的误差

频率(AC V, DC+AC V, AC μA , AC mA, AC A时)	
量程	精度
99.999 Hz	$\pm 0.005\% \text{rdg.} +3 \text{dgt.}$
999.99 Hz	
9.9999 kHz	
99.999 kHz	
500.00 kHz	$\pm 0.005\% \text{rdg.} +3 \text{dgt.}$
测量范围	0.5 Hz 以上(不满0.5 Hz时显示[----])
脉冲宽度	1 μs 以上(占空比为50%)
滤波器ON时在100Hz以下时规定精度(ACV, DC+ACV时)	

Peak测量(AC V, DC V, DC+AC V, 电流钳, DC μA , DC mA, DC A, AC μA , AC mA, AC A时)		
主测量	信号宽度	精度
DCV	4ms以上(单次)	$\pm 2.0\% \text{rdg.} \pm 40 \text{dgt.}$
	1ms以上(重复)	$\pm 2.0\% \text{rdg.} \pm 100 \text{dgt.}$
DCV以外	1ms以上(单次)	$\pm 2.0\% \text{rdg.} \pm 40 \text{dgt.}$
	250 μs 以上(重复)	$\pm 2.0\% \text{rdg.} \pm 100 \text{dgt.}$

分贝换算测量: 标准阻抗设置(dBm)

4/8/16/32/50/75/93/110/125/135/150/200/250/300/500/600/800/900/1000/1200 Ω
(初始值: 600 Ω)

通用参数

耐久性	
防摔	混凝土上1m
使用温度范围 ^{※1}	-15°C ~ 55°C
保存温度范围 ^{※2}	-30°C ~ 60°C
耐压	AC8.54kV(输入端口-外壳间)
适用标准	安全性: EN61010, EMC: EN61326, 防尘防水性: IP40

※1: -15°C ~ 55°C(5°F ~ 131°F), 40°C(104°F)以下(无凝露), 40°C ~ 45°C(104°F ~ 113°F)为60%RH以下(无凝露), 45°C ~ 55°C(113°F ~ 131°F)为50%RH以下(无凝露)
 ※2: 80%RH以下(无凝露)

体积/重量
93 mm(W) × 197 mm(H) × 53 mm(D)(3.66"W 7.76"H 2.09"D 英寸)/650 g(含电池)(23 oz.)

安全性	
对地最大额定电压	CAT III 1000 V/CAT IV 600 V
端口间最大额定电压	V 端口-COM 端口间: DC1000 V/ AC1000 V
端口间最大额定电流	mA 端口-COM 端口间: DC600 mA/AC600 mA A 端口-COM 端口间: DC10 A/AC10 A

附件

测试线L9207-10/操作说明书 × 1/5号碱性电池 × 4

标准机型技术参数 DT4252/DT4253/DT4254/DT4255/DT4256

(精度保证期1年, 调整后精度保证期1年)

直流电压			※1: 仅限DT4252	※2: 仅限DT4254
量程	精度	输入阻抗		
高精度 600mV ^{※1}	±0.2%rdg. ±5 dgt.	10.2 MΩ ± 1.5%		
600.0 mV	±0.5%rdg. ±5 dgt.	11.2 MΩ ± 2.0%		
6.000 V	±0.3%rdg. ±3 dgt. ^{※4}	10.3 MΩ ± 2.0%		
60.00 V		10.2 MΩ ± 1.5%		
600.0 V				
1000 V				
1500 V ^{※2}	±0.3%rdg. ±3 dgt. ^{※3}			

※3: 0 ~ 1000 V时、1001 V ~ 1700 V时为 ±2.0rdg. ±5dgt.
 ※4: 仅限DT4254-20/4255-20/4256-20, DT4252-30/4253-30为 ±5dgt.

交流电压			
量程	精度		输入阻抗
	40 ~ 500 Hz	500以上 ~ 1kHz	
6.000V	±0.9%rdg. ±3 dgt.	±1.8%rdg. ±3 dgt.	11.2 MΩ ± 2.0%/100 pF以下
60.00V			10.3 MΩ ± 2.0%/100 以下
600.0V			10.2 MΩ ± 1.5%/100 以下
1000V			

交直流电压自动判别				仅限DT4253/54/55/56
量程	精度		输入阻抗	
	DC, 40 ~ 500 Hz	500以上 ~ 1kHz		
600.0 V	±2.0%rdg. ±3 dgt.	±4.0%rdg. ±3 dgt.	900 kΩ ± 20% 1800 kΩ ± 20% ^{※1}	
波峰因数	到4000为止是3, 到6000为止是2, 线性减少			
精度规定范围	各量程的1%以上、量程的5%以下加算 ±5dgt.			
	滤波器ON时100Hz/500Hz以上无精度规定			

※1: 仅限DT4254

直流电流			仅限DT4252/53/56
量程	精度	输入阻抗	
● 60.00 μA	±0.8%rdg. ±5 dgt.	1 kΩ ± 5%	
● 600.0 μA	±0.8%rdg. ±5 dgt.	1 kΩ ± 5%	
● 6.000 mA	±0.8%rdg. ±5 dgt.	15 Ω ± 40%	
● 60.00 mA	±0.8%rdg. ±5 dgt. ^{※1}	15 Ω ± 40% ^{※1}	
● 600.0 mA	±0.9%rdg. ±5 dgt.	35 mΩ ± 30%	
● 6.000 A	±0.9%rdg. ±3 dgt. ^{※2}	35 mΩ ± 30%	
● 10.00 A	±0.9%rdg. ±3 dgt. ^{※2}	35 mΩ ± 30%	

●: DT4252 ●: DT4253 ●: DT4256

※1: DT4256 精度: ±1.8%rdg. ±15 dgt. 输入阻抗: 35 mΩ ± 30%

※2: DT4252 精度: ±0.9%rdg. ±5 dgt.

交流电流				仅限DT4252/56
量程	精度		输入阻抗	
	40 ~ 500 Hz	500以上 ~ 1kHz		
600.0 mA ^{※1}	±1.4%rdg. ±5 dgt.	±1.8%rdg. ±5 dgt.	35 mΩ ± 30%	
6.000 A	±1.4%rdg. ±3 dgt.	±1.8%rdg. ±3 dgt.	35 mΩ ± 30%	
10.00 A	±1.4%rdg. ±3 dgt.	±1.8%rdg. ±3 dgt.	35 mΩ ± 30%	

波峰因数 到4000为止是3, 到6000为止是2, 线性减少

精度规定范围 各量程的1%以上、300以下加算 ±5dgt.

※1: 仅限DT4256

验电			仅限DT4254/55/56
量程	检测电压范围	检测对象频率	
Hi	AC40 V ~ AC600 V	50 Hz/60 Hz	
Lo	AC80 V ~ AC600 V		

检测电压时发出连续蜂鸣音·红色LED点亮

导通检查				仅限DT4252/53/55/56
量程	精度	测量电流	开路电压	
600.0 Ω	±0.7%rdg. ±5 dgt.	约200 μA	DC1.8 V以下	
导通ON(短路检测)阈值	约25Ω以下(连续蜂鸣音、红色LED点亮)			
导通OFF(开路检测)阈值	约24.5Ω以上			

二极管测试				仅限DT4252/53/55/56
量程	精度	测量电流	开路电压	
1.500 V	±0.5%rdg. ±5 dgt. ^{※1}	约0.5 mA	DC5.0 V以下	
顺方向阈值	0.15 V ~ 1.5 V时发出断续蜂鸣音、红色LED熄灭			
※1: DT4255: ±0.5%rdg. ±8 dgt.				

AC电流钳测量/交流电流		仅限DT4253/55/56
量程	精度	
10.00 A	±0.9%rdg. ±3 dgt.	40 ~ 1 kHz
20.00 A		
50.0 A		
100.0 A		
200.0 A		
500 A		
1000 A		
使用选件	钳式探头 9010-50/9018-50/9132-50 (组合精度要加上钳式探头的测量精度)	
波峰因数	3以下	
精度规定范围	各量程的1%以上、量程的5%以下加算 ±5 dgt.	

电阻				仅限DT4252/53/55/56
量程	精度	测量电流	开路电压	
600.0 Ω	±0.7%rdg. ±5 dgt.	约200 μA	DC1.8 V以下	
6.000 kΩ	±0.7%rdg. ±3 dgt. ^{※1}	约100 μA		
60.00 kΩ		约10 μA		
600.0 kΩ		约1 μA		
6.000 MΩ	±0.9%rdg. ±3 dgt. ^{※1}	约100 nA		
60.00 MΩ	±1.5%rdg. ±3 dgt. ^{※1}	约10 nA		

精度保证条件 执行调零后

※1: DT4252/4253为 ±5dgt.

静电电容				仅限DT4252/53/55/56
量程	精度	测量电流	开路电压	
1.000 μF	±1.9%rdg. ±5 dgt.	约10 n/100 n/1 μA	DC1.8 V以下	
10.00 μF		约100 n/1 μ/10 μA		
100.0 μF		约1 μ/10 μ/100 μA		
1.000 mF		约10 μ/100 μ/200 μA		
10.00 mF	±5.0%rdg. ±20 dgt.	约100 μ/200 μA		

温度			仅限DT4253
热电偶	量程	精度	
K	-40.0 ~ 400.0 °C	±0.5%rdg. ±2 °C	

使用选件中的K型热电偶DT4910, 精度不包括DT4910的误差
 ※K型热电偶DT4910可测量范围: -40°C ~ 260°C

频率		精度
量程		
99.99 Hz	±0.1%rdg. +1 dgt.	
999.9 Hz		
9.999 kHz		
99.99 kHz (仅限交流电压)		

通用参数

耐久性	
防摔	混凝土上1m
使用温度范围 ^{※1}	-25℃ ~ 65℃(DT4254/4255/4256) -10℃ ~ 50℃(DT4252/4253)
保存温度范围 ^{※2}	-30℃ ~ 70℃(DT4254/4255/4256) -30℃ ~ 60℃(DT4252/4253)
耐压	输入端口-外壳: AC8.54 kV
适用标准	安全性: EN61010, EMC: EN61326, 防尘防水性: IP42

※1: -10℃ ~ 50℃(14°F ~ 122°F), 40℃(104°F)以下80%RH以下(无凝结),
40℃ ~ 45℃(104°F ~ 113°F)60%RH以下(无凝结)
45℃ ~ 55℃(113°F ~ 131°F)50%RH以下(无凝结)
※1: 40℃(104°F)以下80%RH以下(无凝结),
40℃ ~ 65℃(104°F ~ 149°F)80%RH ~ 25%RH以下
※2: 80%RH以下(无凝结)

体积/重量

84 mm(W) × 174 mm(H) × 52 mm(D)(3.31"W 6.85"H 2.05"D)/
约390 g(含电池、皮套)(13.8 oz.)

超薄机型技术参数 DT4221/DT4222

(精度保证期1年, 调整后精度保证期间1年)

直流电压		
量程	精度	输入阻抗
600.0 mV	±0.5 %rdg. ±5 dgt.	11.2 MΩ ± 2.0 %
6.000 V		
60.00 V		
600.0 V		

交流电压			
量程	精度		输入阻抗
	40 ~ 500Hz	500以上 ~ 1kHz	
6.000 V	±1.0 %rdg. ±3 dgt.	±2.5 %rdg. ±3 dgt.	11.2 MΩ ± 2.0%/100 pF以下
60.00 V			10.3 MΩ ± 2.0%/100 pF以下
600.0 V			10.2 MΩ ± 1.5%/100 pF以下
波峰因数			到4000为止是3, 到6000为止是2, 线性减少
精度规定范围	各量程的1%以上、量程的5%以下要加算 ±5dgt. 滤波器ON时100Hz/500Hz以上的精度无规定		

AUTO V (交直流自动判别)			仅限DT4221
量程	精度		输入阻抗
	DC, 40 ~ 500 Hz	500以上 ~ 1kHz	
600.0 V	±2.0 %rdg. ±3 dgt.	±4.0 %rdg. ±3 dgt.	900 kΩ ± 20 %
波峰因数	到4000为止是3, 到6000为止是2, 线性减少		
精度规定范围	各量程的1%以上、量程的5%以下要加算 ±5dgt. 滤波器ON时100Hz/500Hz以上的精度无规定		

验电		仅限DT4221
检测电压范围	检测对象频率	
AC80 V ~ AC600 V	50 Hz/60 Hz	

电压检测时发出连续蜂鸣音

导通检查			
量程	精度	测量电流	开路电压
600.0 Ω	±1.0 %rdg. ±5 dgt.	约200 μA	DC1.8 V以下
导通ON(短路检测)阈值	约25Ω以下(蜂鸣连续音)		
导通OFF(开路检测)阈值	约24.5Ω以上		

通用参数

耐久性	
防摔	混凝土上1m
使用温度范围 ^{※1}	-10℃ ~ 50℃
保存温度范围 ^{※2}	-30℃ ~ 60℃
耐压	输入端口-外壳间: AC7.06 kV
适用标准	安全性: EN61010, EMC: EN61326, 防尘防水性: IP42

※1: -10℃ ~ 50℃(14°F ~ 122°F), 40℃(104°F)以下80%RH以下(无凝结),
40℃ ~ 45℃(104°F ~ 113°F)60%RH以下(无凝结)
45℃ ~ 50℃(113°F ~ 122°F)50%RH以下(无凝结)
※2: 80%RH以下(无凝结)

体积/重量

72 mm(W) × 149 mm(H) × 38 mm(D)(2.83"W 5.87"H 1.50"D)/
约190 g(含电池、皮套)(6.7 oz.)

安全性	
对地最大额定电压	CAT III 1000 V/CAT IV 600 V
端口间最大额定电压	V 端口- COM端口间: DC1000 V/ AC1000 V ^{※1} A 端口- COM端口间: DC10 A/ AC10 A (DT4252/DT4256)
端口间最大额定电流	μA, mA端口- COM端口间: DC60 mA (仅限DT4253)

※1: DT4254 ---- DC1700 V/AC1000 V

附件

测试线L9207-10/操作说明书 × 1/7号碱性电池 × 4
(皮套/安装于主机)

二极管测试			仅限DT4222
量程	精度	测量电流	开路电压
1.500 V	±0.9 %rdg. ±5 dgt.	约0.5 mA	DC2.5 V以下

电阻				仅限DT4222
量程	精度		测量电流	开路电压
	40 ~ 500Hz	500以上 ~ 1kHz		
600.0 Ω	±0.9 %rdg. ±5 dgt.	±2.5 %rdg. ±3 dgt.	约200 μA	DC1.8 V以下
6.000 kΩ			约100 μA	
60.00 kΩ			约10 μA	
600.0 kΩ			约1 μA	
6.000 MΩ			约100 nA	
60.00 MΩ			约10 nA	
精度规定条件	执行调零后			

静电电容			仅限DT4222
量程	精度	测量电流	开路电压
1.000 μF	±1.9 %rdg. ±5 dgt.	约10 n/100 n/1 μA	DC1.8 V以下
10.00 μF		约100 n/1 μ/10 μA	
100.0 μF		约1 μ/10 μ/100 μA	
1.000 mF		约10 μ/100 μ/200 μA	
10.00 mF		约100 μ/200 μA	
精度规定条件		执行调零后	

频率	
量程	精度
99.99 Hz	±0.1 %rdg. +2 dgt.
999.9 Hz	
9.999 kHz	

安全性	
对地最大额定电压	CAT III 600V/CAT IV 300V
端口间最大额定电压	V 端子-COM 端子间: DC600 V/ AC600 V

附件

测试线DT4911/操作说明书 × 1/7号碱性电池 × 1本
(皮套/安装于主机)

L9207-10/DT4911(附件)用选件

**DT4280系列
DT4250系列标配**



L9207-10 测试线
线长90cm(2.9527 ft)
附带护套(红·黑各1)
安装有护套
CAT III 1000V/CAT IV 600V
未安装护套
CAT II 1000V

DT4220系列标配



DT4911 测试线
线长54cm(1.77 ft)
附带护套(红·黑各1)
安装有护套
CAT IV 300V/CAT III 600V
未安装护套
CAT II 600V

L9207-10/DT4911的前端可安装L4933、L4934。(参考右述)





50mm
(1.97 in)

DC70V/AC33V
L4933 接触探针



CAT II 600V
CAT III 300V
L4934 小型鳄鱼夹

L4930用选件

请用于DT4250/DT4280系列



线长: 1.2m(3.937 ft)
L4930 连接线

连接线L4930请连接右述前端。



22mm(0.87 in)
φ3.7mm(0.15 in)

附带护套(红·黑各1)
CAT III 600V (安装有护套)
CAT II 600V (未安装护套)
L4938 测试探针



CAT III 1000V
CAT IV 600V
L4935 鳄鱼夹



30mm
(1.18 in)
CAT III 600V
L4936 测试架



磁铁部分
φ6mm(0.24 in)
CAT III 1000V
L4937 磁铁接器



22mm(0.87 in)
φ3.7mm(0.15 in)

48mm(1.89 in)
φ2.6mm(0.15 in)

CAT III 600V
L4939 断路探针



CAT III 1000V/CAT IV 600V
护套(红/黑各1)标配
L4932 测试探针





CAT III 1000V
9243 抓状夹



CAT III 1000V
CAT IV 600V
线长: 1.5m(4.9212 ft)
附带连接器
L4931 延长线

DT4281, DT4253, DT4255, DT4256适用AC钳式探头(连接需要转换适配器9704)

产品外观	 CAT III 600V	 CAT III 600V	 CAT III 600V
型号	9010-50	9018-50	9132-50
额定电流	AC 10/20/50/100/200/500 A		AC 20/50/100/200/500/1000A
振幅精度(45 ~ 66Hz)	±2% rdg. ±1% f.s.	±1.5% rdg. ±0.1% f.s.	±3% rdg. ±0.2% f.s.
F特性(和振幅精度的偏差)	40Hz ~ 1kHz: ±6% rdg.	40Hz ~ 3kHz: ±1% rdg.	40Hz ~ 1kHz: ±1% rdg.
输出电压率	AC 0.2 V f.s. (相对于各量程)		
对地最大额定电压	AC600 V (50/60Hz)测量等级III		
可测量导体直径	φ46mm (1.81 in)以下		φ55mm (2.17 in)以下, 80 × 20mm (3.15 × 0.79 in) 母线
体积及重量	78W × 188H × 35D mm(3.07W × 7.40H × 1.38D in) 420g(14.8oz.), 线长3m(9.84 ft)		100W × 224H × 35D mm(3.94W × 8.82H × 1.38D in) 600g(2.1toz.), 线长3m(9.84 ft)

AC钳式探头9010-50, 9018-50, 9132-50连接到DT4281, DT4253, DT4255, DT4256上需要使用转接头9704。



9704 转接头

其他选件



DT4910 K型热电偶

- 测温接点形状: 表面型(焊接)
- 传感器长度约800 mm
- 使用温度范围
-40 ~ 260°C(测温部分)
-15 ~ 55°C(连接器部分)
- 公差: ±2.5°C



DT4900-01 通讯包

- USB通讯连接线
- 通讯适配器
- CD-R(电脑软件)
- 操作说明书
- 支持Windows 8.1/8/7/Vista(SP1以上)



Z5004 带磁铁吊带



C0200 携带包
DT4220系列用



C0202 携带包
DT4250/DT4280系列用



C0201 携带包
DT4250系列用



3853 携带包
DT4250系列用

呼叫中心于2014年3月28日正式成立, 旨在为您提供更完善的技术服务。

请您用以下的联系方式联系我们, 我们会为您安排样机现场演示。感谢您对我公司产品的关注!

HIOKI

日置(上海)商贸有限公司

上海市黄浦区西藏中路268号来福士广场4705室
邮编: 200001
电话: 021-63910350, 63910096, 0097, 0090, 0092
E-mail: info@hioki.com.cn

维修服务中心
电话: 021-63343307
E-mail: weixiu@hioki.com.cn

呼叫中心
热线电话: 400-920-6010

北京分公司
北京市朝阳区东三环北路38号泰康金融大厦808室
邮编: 100026
电话: 010-85879168, 85879169
E-mail: info-bj@hioki.com.cn

成都联络事务所
成都市锦江区琉璃路8号
邮编: 610021
电话: 028-86528881, 86528882
E-mail: info-cd@hioki.com.cn

广州分公司
广州市天河区体育西路103号
邮编: 510620
电话: 020-38392673, 38392676
E-mail: info-gz@hioki.com.cn

沈阳联络事务所
沈阳市和平区南京北街206号
邮编: 110001
电话: 024-23342493, 2953, 1826
E-mail: info-bj@hioki.com.cn

深圳分公司
深圳市福田区福华三路168号
邮编: 518048
电话: 0755-83038357, 83039243
E-mail: info-sz@hioki.com.cn

武汉联络事务所
湖北省武汉市洪山区民族大道124号龙安港汇城A栋26楼D03室
邮编: 430000
电话: 027-83261867
E-mail: info-wh@hioki.com.cn

西安联络事务所
西安市高新区锦业路一号
邮编: 710065
电话: 029-88896503, 029-88896951
E-mail: info-xa@hioki.com.cn

济南联络事务所
山东省济南市历下区茂岭山路2号普利商务中心8层8032房间
邮编: 250014
电话: 0531-67879235
E-mail: info-bj@hioki.com.cn

苏州联络事务所
江苏省苏州市狮山路199号
邮编: 215011
电话: 0512-66324382, 66324383
E-mail: info@hioki.com.cn

经销商: